



2018

桌面型可擦写证卡打印机

使用说明书



机型：Seaory S20R

深圳市赛尔瑞科技有限公司

卓越品质
完美服务

使用前阅读

● 版权

深圳市赛尔瑞科技有限公司版权所有。

● 著作权

使用者必须尊重其所在国有关版权的现行规定。本手册在未经深圳市赛尔瑞科技有限公司明确的书面授权以前，不得以任何理由、任何方式，部份或全部复制、复印、翻译或传播，无论是电子文件、文字版或是以任何型式的呈现。本手册内所包含的任何信息、文件或文字如有变更，恕不另行通知。深圳市赛尔瑞科技有限公司不对本手册中可能会出现错误而承担任何责任，也不对机器意外损毁或因本手册内容说明而造成的损失负责。

本手册所有产品信息及图片仅为说明和辅助目的，实际规格以确切之订单为准。如有任何疑问，请参考深圳市赛尔瑞科技有限公司网站相关产品说明。

● 保修

关于证卡机的保修条件及限制条款，请参考产品箱内所检附的保修说明卡。感谢您选择 Seaory S 系列证卡打印机，该证卡机可让您通过简单的操作，制作出高质量打印效果的各种个性化的证件卡、信用卡及会员卡等卡片的应用。请确保您使用的是原厂所提供的耗材及配件。欲了解更多的信息，请访问我们的网站 www.seaory.com。如您发现内容有任何错误，欢迎电子邮件通知我们：info@seaory.com。

● 图标小帮手





特别警告提示



更多明确和进一步信息

● 警告标识

	<p>标识含义：张贴该标识的设备仅按海拔 2000m 进行安全设计与评估，因此，仅适用于在海拔 2000m 以下安全适用，在海拔 2000m 以上使用时，可能有安全隐患。</p>
	<p>标识含义：张贴该标识的设备仅按非热带气候条件进行安全设计与评估，因此，仅适用于在非热带气候条件下安全使用，在热带气候条件下使用时，可能有安全隐患。</p>

● 声明

警告：在居住环境中，运行此设备可能会造成无线干扰。

目录

1. 产品功能及特点.....1	7.6 出卡模式的设置.....17
1.1 主要功能.....1	7.8 进出卡高级选项.....18
1.2 主要特点.....1	7.9 打印区域的设置.....19
2. 产品基本参数.....1	7.10 磁条录码设置.....21
3. 整机部件详解.....2	7.11 加热能量设置.....22
3.1 单机尺寸.....2	7.12 打印机状态信息查看.....24
3.2 顶部.....3	7.13 打印位置校正.....25
3.3 后端.....4	7.14 清洁工具.....26
3.4 前端.....4	7.15 磁条工具.....27
3.5 底部.....5	8. 打印测试.....28
3.6 内部结构.....6	8.1 驱动程序测试页.....28
4. 随机配件.....7	8.2 Seaory iCARDE 制卡软件.....30
4.1 开箱检查.....7	9. 清洁保养.....30
4.2 随机配件清单.....7	9.1 更换清洁轮.....30
5. 使用安装向导.....8	9.2 清洁走卡通道.....30
5.1 安装清洁轮指引.....8	9.3 清洁打印头.....32
5.2 接线安装.....9	10. 打印头更换说明.....34
6. 打印机驱动程序安装.....10	11. 常见故障代码及解决办法.....39
6.1 操作系统.....10	12. 打印机常见异常问题解答.....40
6.2 安装前准备工作.....10	12.1 没有发生任何动作.....40
6.3 驱动安装步骤 (USB 通讯接口).....11	12.2 打印出空白卡片.....40
7. 打印机驱动设置.....14	12.3 部分或错误打印.....40
7.1 打印机驱动首选项.....14	12.4 打印出现瑕疵点.....40
7.2 打印方式设置.....15	12.5 打印出现白色横线.....40
7.3 打印方向设置.....16	12.6 打印出现白色竖纹或彩纹.....41
7.4 打印效果选择.....16	12.7 打印出现模糊图像.....41
7.5 进卡模式的设置.....17	

1. 产品功能及特点

1.1 主要功能

- A. 可擦写（复写）卡片打印专用机型
- B. 前后端手动单张进卡及出卡自由选择
- C. 超时回收卡片
- D. 组合进卡模式，
- E. 多功能选配模块：
 - ①双界面芯片卡读写模块；
 - ②非接触式 ID 卡读写模块；
 - ③UHF 芯片卡读写模块；
 - ④磁条卡读写模块；

1.2 主要特点

- A. 采用高解析度热敏直印打印技术
- B. 更好的卡片连续印刷能力，省时省力
- C. 操作界面设计直观，轻松上手
- D. 体型轻巧，维护方便
- E. 打印过程中噪音低
- F. 高打印速度引擎

2. 产品基本参数

产品名称	证卡打印机
打印原理	热敏直印式
电 源	AC 100-240V 50-60Hz; DC 24V, 2.7 A 或 DC 25.5V, 4 A;
打印面积	ISO CR80 (53.98mm×85.60mm) 边到边打印
分辨率	300dpi × 300dpi (可选 300dpi × 600dpi)
打印速度	单面可擦写打印 6 秒/面，擦除 12 秒/面
适配卡片材质	PVC、复合 PVC，专用可擦写热敏材料等
适配卡片厚度	0.3-1.05mm
内 存	128M
驱动程序	支持操作系统有 Windows XP/7/8/10, Windows Server

	2003/2008/2012/2016, Linux, Android
LCM 显示屏	中文 8 字符/行, 共 2 行; 英文 16 字符/行, 共 4 行; 支持多语种。
使用环境	标准工作环境: 15°C-30°C (59-86°F), 20%-65%不冷凝; 最低/最高工作环境: 0°C(32°F)/40°C (104°F), 20%-65%不冷凝;
存储环境	-5°C-70°C (23-158°F), 20%至 70%不冷凝通风环境

3. 整机部件详解

3.1 单机尺寸

单机外观尺寸 (长×宽×高): 244mm×160mm×208mm, 单机重量: 4.5Kg。

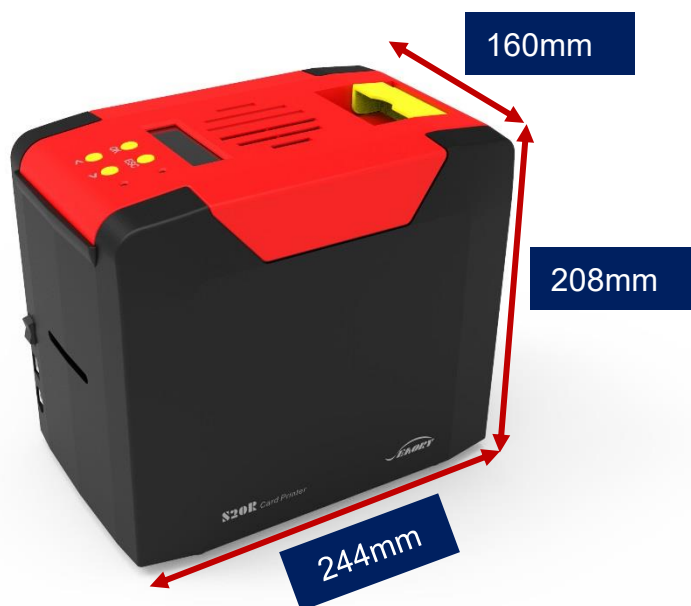

3.2 顶部

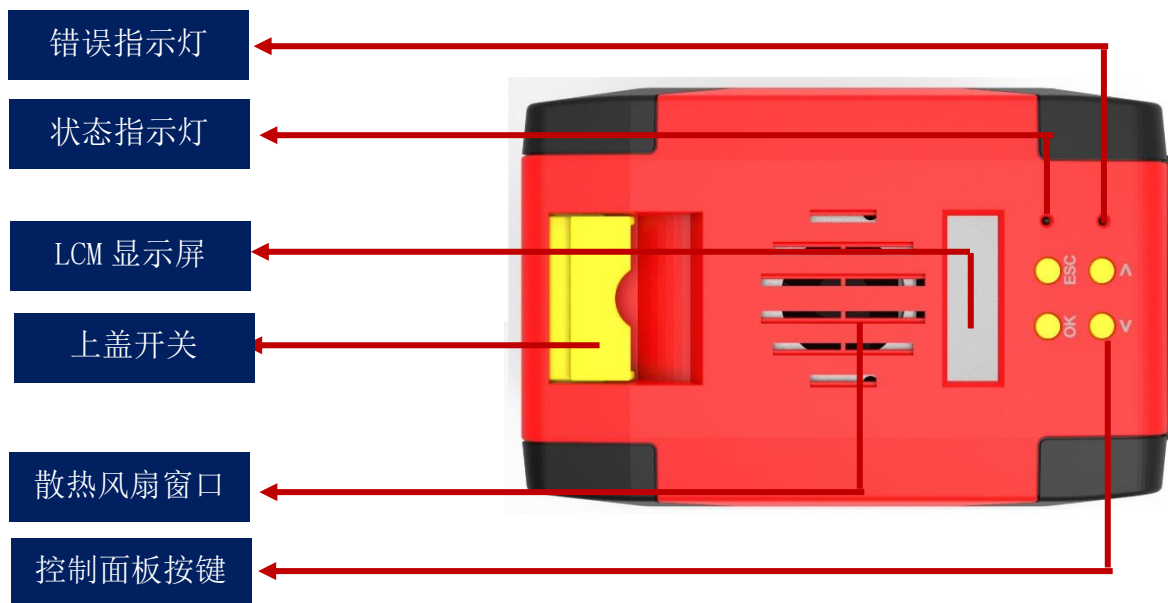

术语解释:

- (1) 上盖开关: 上提此开关才能打开上盖。
- (2) 控制面板按键: 查询和设置证卡打印机相关参数。
- (3) LCM 显示屏: 显示打印机参数信息和状态信息。
- (4) 散热风扇窗口: 将证卡打印机打印头释放的热量排到外部。
- (5) 错误指示灯: 当打印机不在就绪状态或故障时指示灯亮(红灯)。
- (6) 状态指示灯: 打印机在就绪状态(绿灯), 即正常工作状态。

3.3 后端

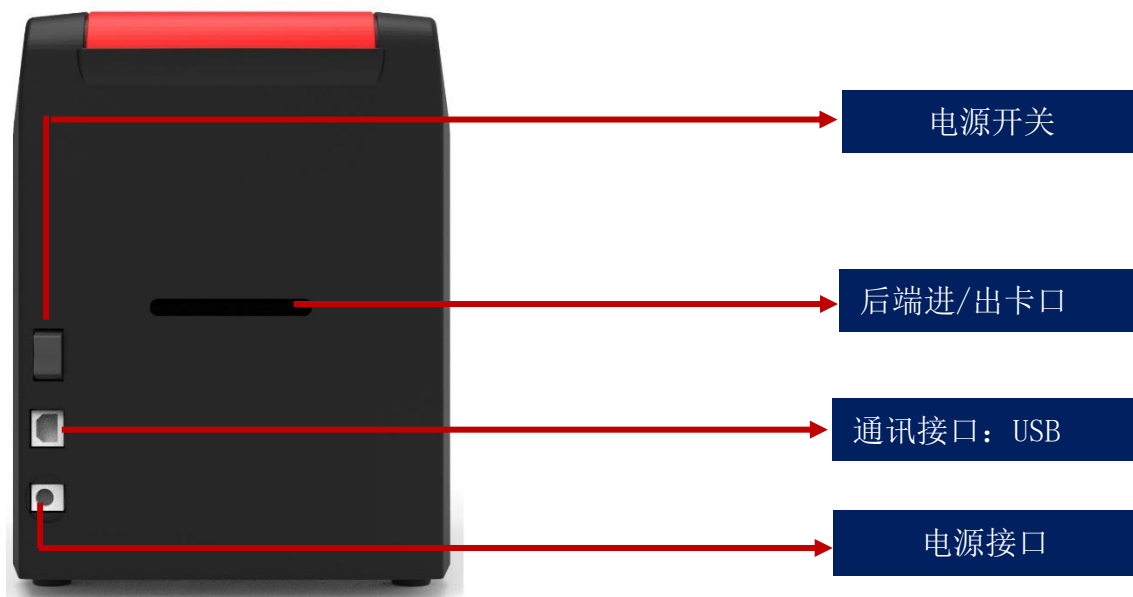

术语解释:

- (1) USB 通讯接口: USB-B 型接口, 直接与 PC 端连接。
- (2) 电源接口: 接入直流电源 DC 24-25.5V, 2.7 A。
- (3) 电源开关: 接通和断开证卡打印机电路。

3.4 前端

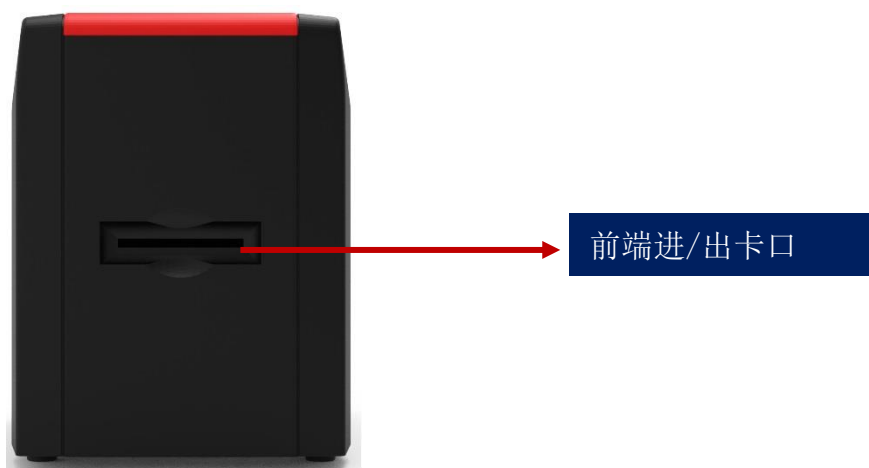

术语解释:

出卡口: 卡片吐出口, 吐出长度可在驱动程序中自由设置, 支持后端单张进卡。

3.5 底部

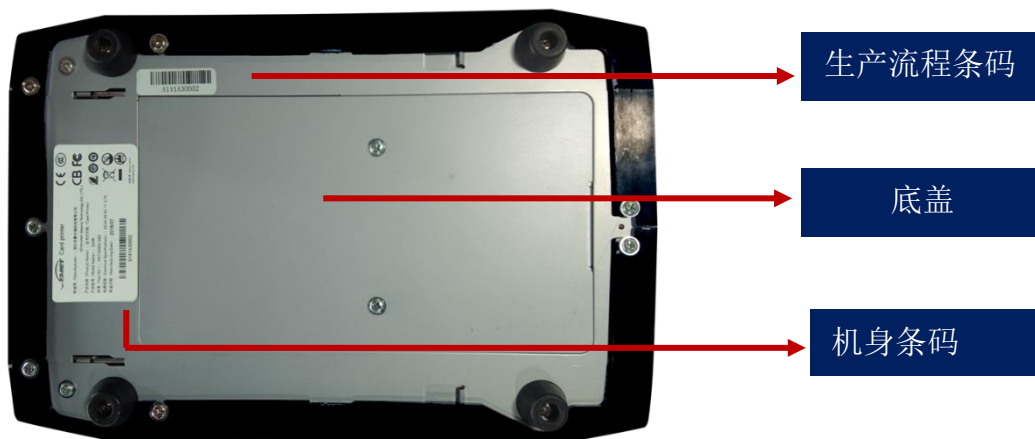

术语解释:

底盖: 打开底盖可以安装 IC 卡模块和磁条卡读写模块

i 机身条码: 当需要为您提供技术服务时提供。

3.6 内部结构

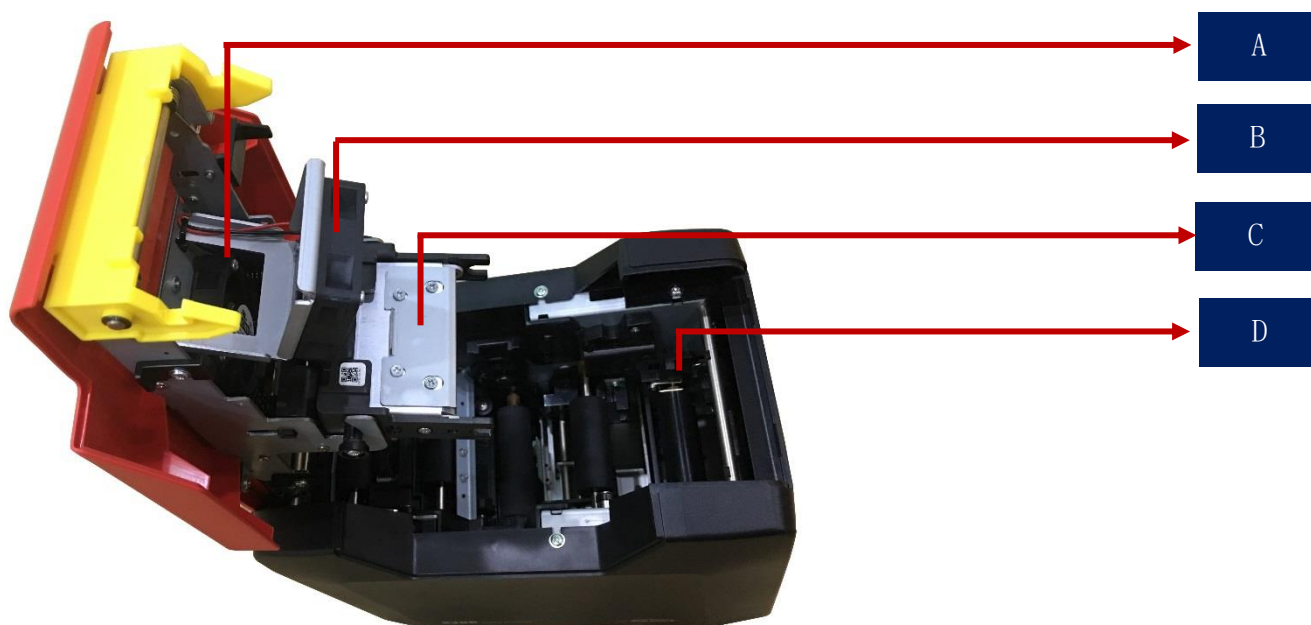

术语解释:

- A 散热风扇：吸收并排出打印头工作时释放的热量。
- B 降温风扇： 打印头工作时启动该风扇对其降温。
- C 打印头：是打印机中精密贵重的部件，需要定期清洁。
- D 清洁轮：间接吸收卡片灰尘作用，提升打印效果。

4. 随机配件

4.1 开箱检查

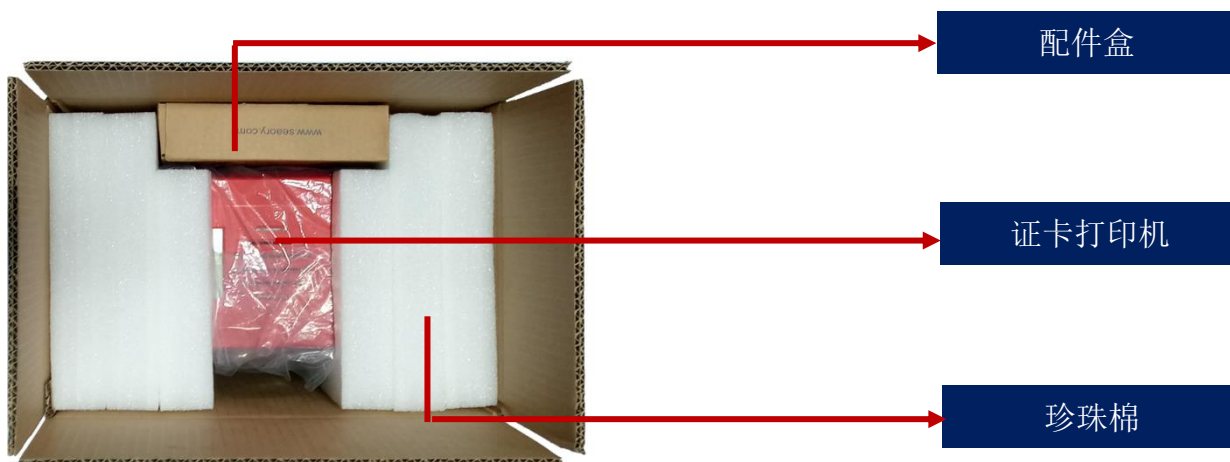

4.2 随机配件清单



清洁棒
1 支



适配器
1 个



电源线
1 根



USB 线
1 根



光盘
1 套



清洁轮
1 个



清洁卡
5 张



保修卡
1 张

术语解释:

(1)适配器: 转换稳压直流电源。

(2)电源线: 连接适配器用。

(3)USB 接口线: 电脑与打印机通讯连接用。

(4)清洁轮: 间接吸收卡片灰尘作用, 提升打印效果。

(5)清洁卡: 保养设备时使用, 清洁打印机内部走卡轨道。

(6) 保修卡：在需要技术服务时使用，请妥善保管。

(7) 清洁棒：清洁打印头使用。

(8) 光盘：存储打印机驱动程序、制卡软件、使用说明书等。

5. 使用安装向导

5.1 安装清洁轮指引

第 1 步：轻提上盖开关，打开打印机上盖。

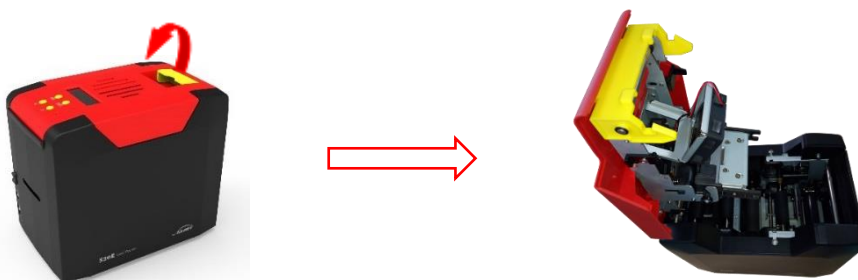

第 2 步：为不干扰证卡打印机能正常工作，请按如下图取出证卡打印机内部的珍珠棉（证卡打印机正常工作时不需要放置珍珠棉）。

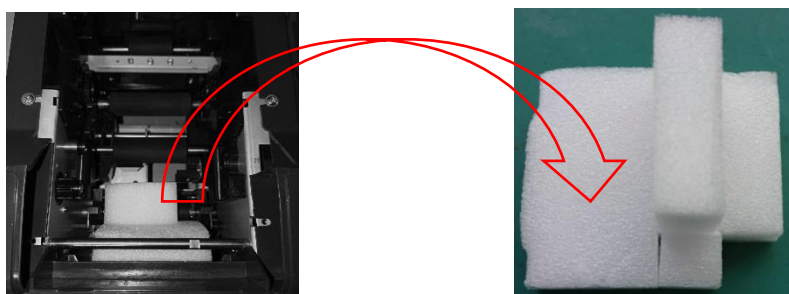

第 3 步：撕开清洁轮表面 3M 胶层后，用手拿清洁轮两头，推放到安装位置后轻轻往下放，卡簧锁住清洁轮两端不脱落即可。

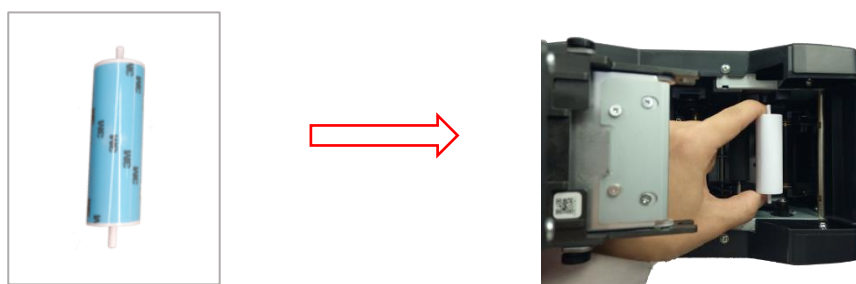

清洁轮的作用是吸附进卡轮的灰尘与异物，间接吸收卡片灰尘与异物，阻挡灰尘进入打印机的走卡轨道中，从而有效提升打印效果。

5.2 接线安装

第 1 步：从配件盒中取出电源线和适配器，进行拼接安装。



第 2 步：电源适配器 DC 输出端接入证卡打印机电源接口，电源线 AC 输入端接入市电插座。

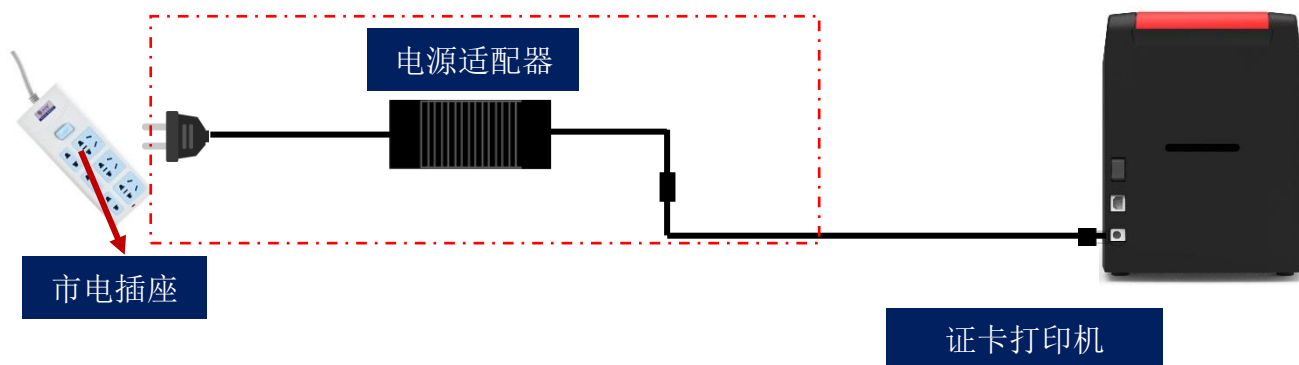

i 为保证证卡打印机能稳定使用，请使用飒瑞原厂适配器。

第 3 步：通讯接口线的安装

USB 通讯接口安装方式:USB-A 型接口与电脑端连接,USB-B 型接口与打印机的 USB 接口连接。



6. 打印机驱动程序安装

6.1 操作系统

支持操作系统有 Windows XP/7/8/10, Windows Server 2003/2008/2012/2016, Linux, Android

6.2 安装前准备工作

(1) 驱动程序安装包获取：随机配件盒的光盘或本公司官方网站 www.seaory.com 下载。



(2) 有些杀毒软件会在安装时误报病毒，或是阻止驱动程序的安装。

i 驱动程序会持续优化和更新，版本号以实际为准。

建议在安装驱动前先暂时关闭杀毒软件，待安装完成再打开杀毒软件。

(3) 在执行安装时，建议打印机电源暂时不要开启，待完成安装步骤后再开启。

(4) 提前接好证卡打印机电源和 USB 通讯接口线（请参考 5.5 接线安装）。

6.3 驱动安装步骤（USB 通讯接口）

第 1 步：双击驱动安装包



i 请使用管理员权限进行安装，否则可能安装不成功。

第 2 步：如下图点击“安装”

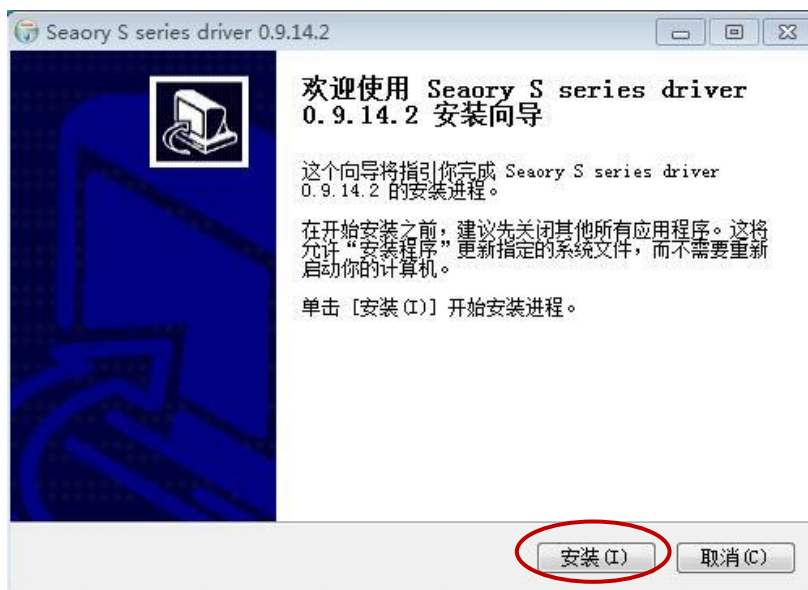

第 3 步：安装等待，约 1 分钟左右。



第 4 步：驱动签名。安装过程中，出现下图提示时，请勾选“始终信任来自 Shenzhen Seatory Technology CO.,LTD.的软件”，再点击“安装”



第 5 步：点击“完成”。



第 6 步：打开证卡机电源开关,即开始自动安装证卡机驱动。



安装成功后，在“控制面板”中“硬件和声音”的“设备和打印机”会有红框的“Seaory S20R”名称的打印机。

7. 打印机驱动设置

7.1 打印机驱动首选项

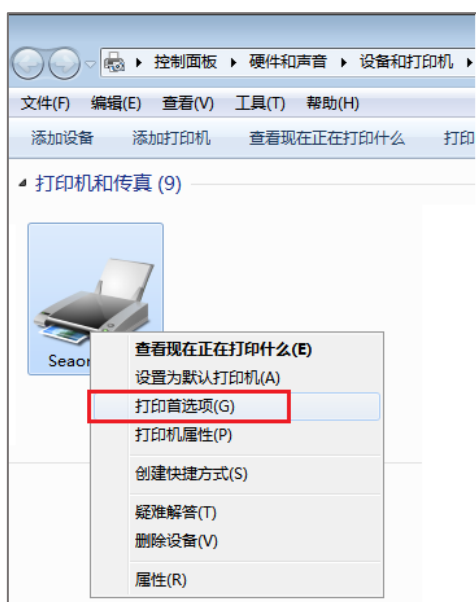

在计算机的打印机列表中，右键“Seaory S20R”打印机图标，选中“打印机首选项”。可进入打印机首选项设置页面。



打印机首选项页面。

7.2 打印方式设置

(1) 打印前先抹除：未勾选表示卡片直接打印，主要应用新卡打印制作；勾选表示先将旧内容擦除后，再进行打印。主要应用于更新卡片数据的打印制作。

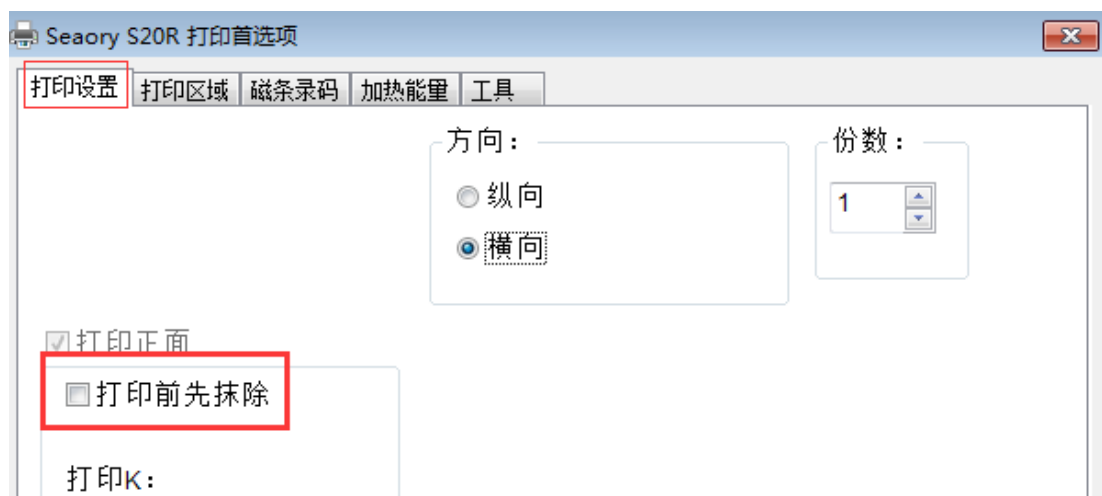

驱动程序的“打印前先抹除”选项默认不勾选；

7.3 打印方向设置

横向和纵向打印版面的设置，默认是横向。



7.4 打印效果选择

在“打印设置”页面中，根据需求选择“递色”或“黑/白”方式，驱动程序安装时默认为“递色”。

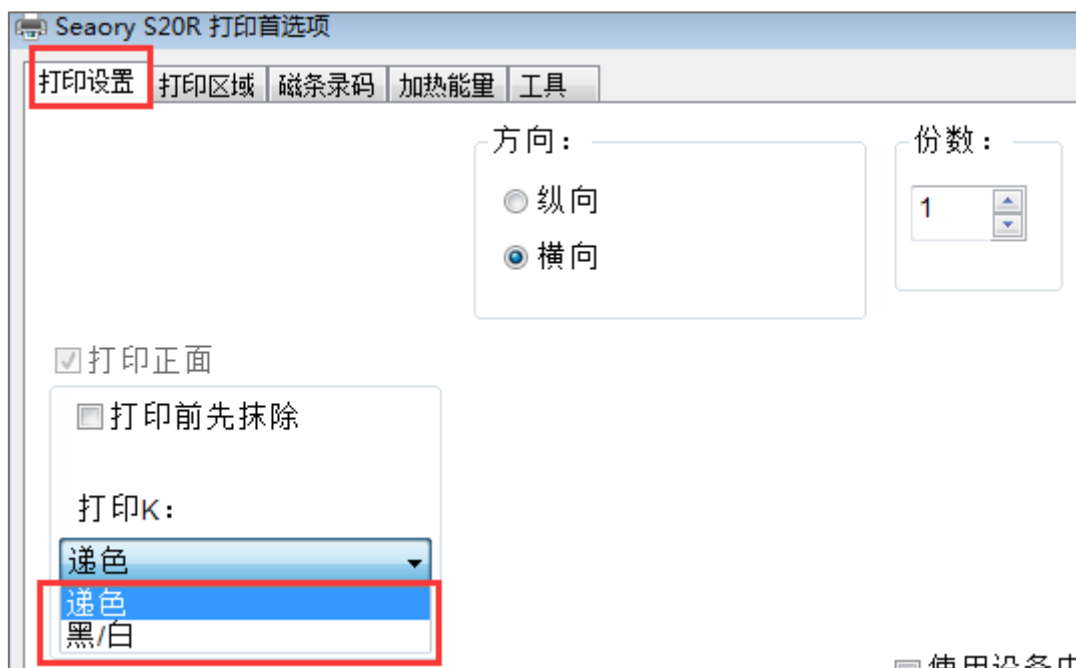

7.5 进卡模式的设置

在计算机的打印机列表中，右键“Seaory S20R”打印机图标，选中“打印机首选项”。可进入打印机首选项设置页面。

如图选择所需进卡方式，驱动程序默认为前端进卡。

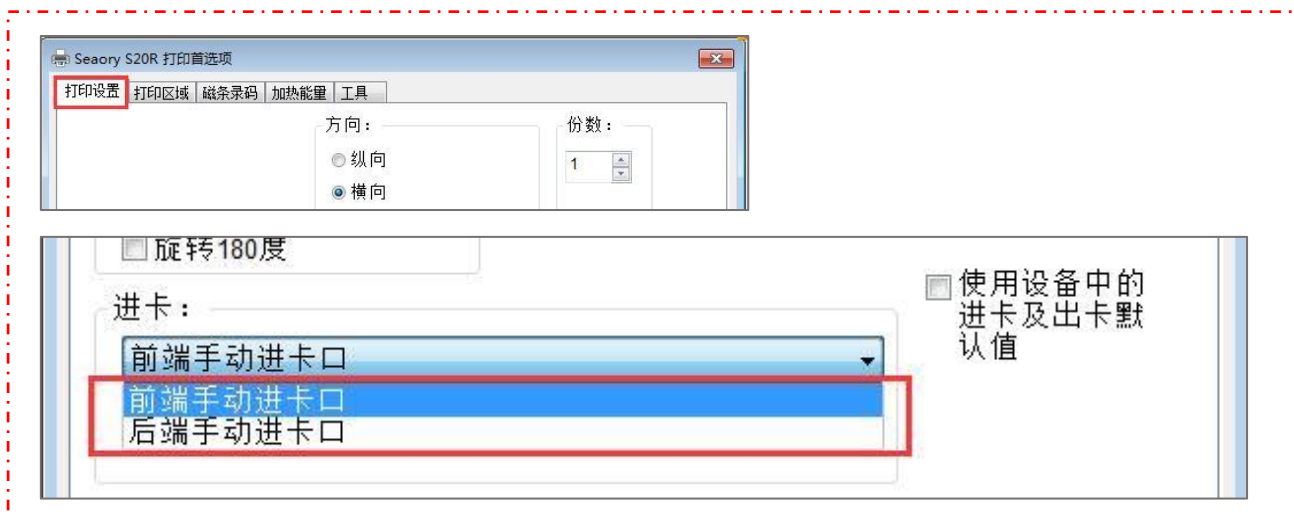

7.6 出卡模式的设置

在计算机的打印机列表中，右键“Seaory S20R”打印机图标，选中“打

印机首选项”。可进入打印机首选项设置页面。

如图选择所需出卡方式，驱动程序默认为前端进卡。

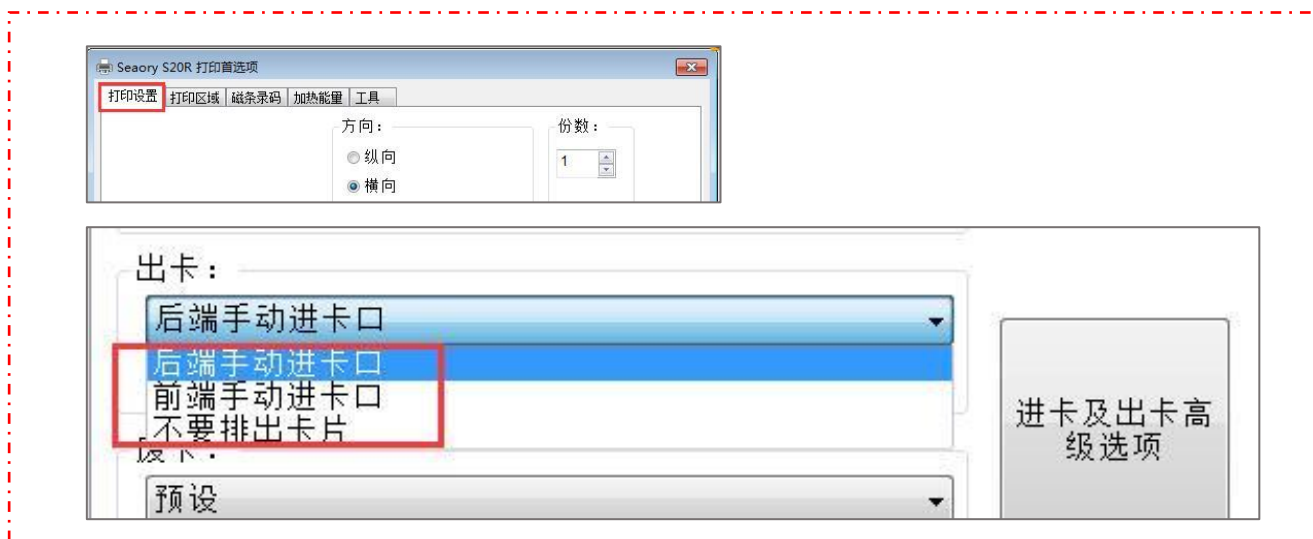

不要排除卡片：打印完成后，卡片停留在打印机内部轨道中，不吐出。

7.8 进出卡高级选项

“打印设置”中“进卡及出卡高级选项”默认设置如下

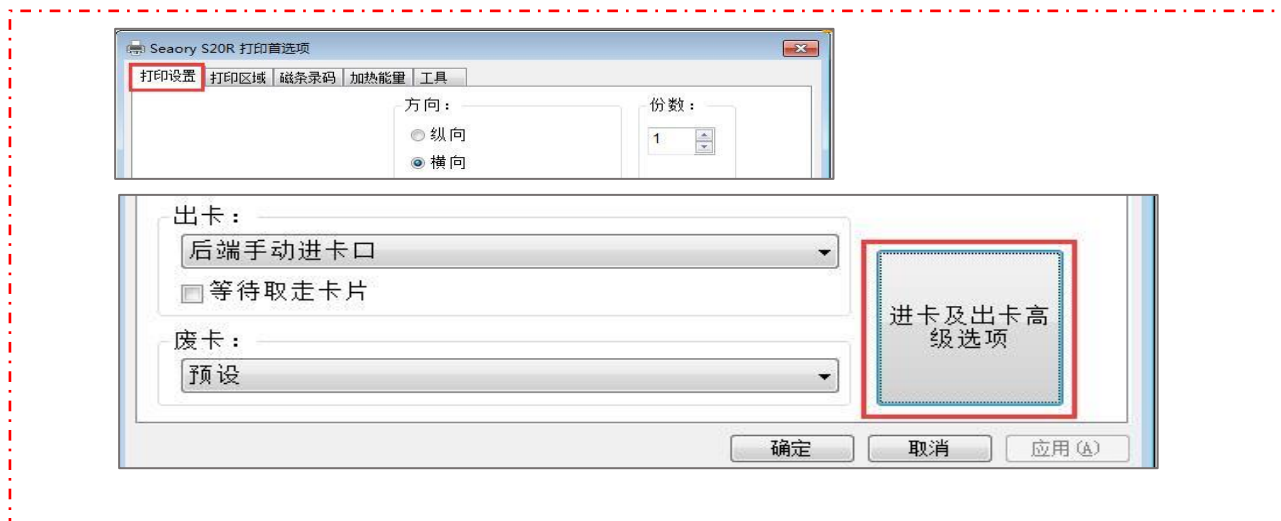

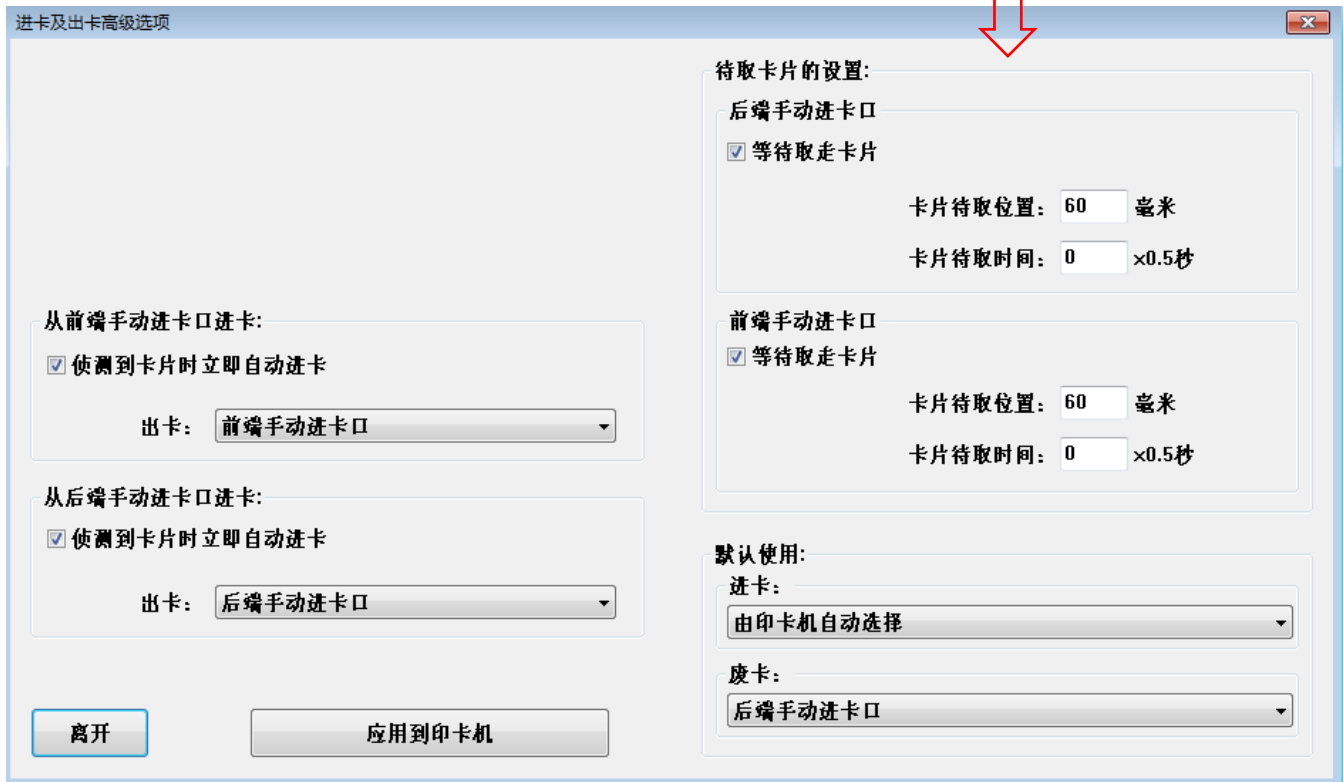

根据实际应用需求设置合适的进卡和出卡设置。

7.9 打印区域的设置

(1) 默认的打印区域是满版（整卡）。

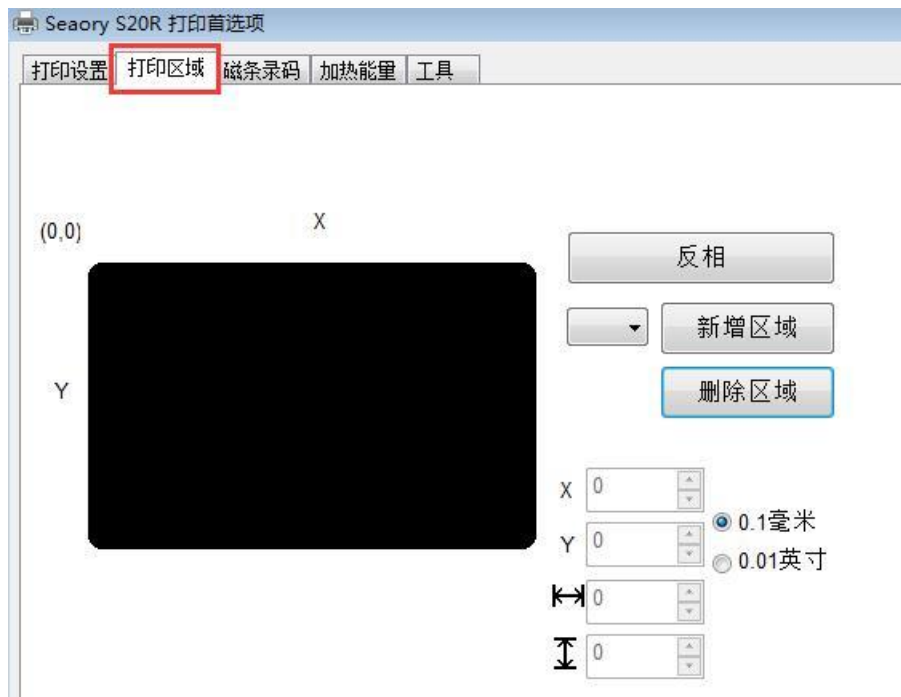

- 本功能主要应用于接触芯片卡、磁条卡、印刷卡等卡片的打印区域设置。防止打印覆盖卡片重要介质和印刷版面内容。

i 黑色区域是打印区域。

(2) 自定义打印区域示例

点击“新增区域”之后，输入和调整 X 轴、Y 轴及长宽输出自定义的打印区域。

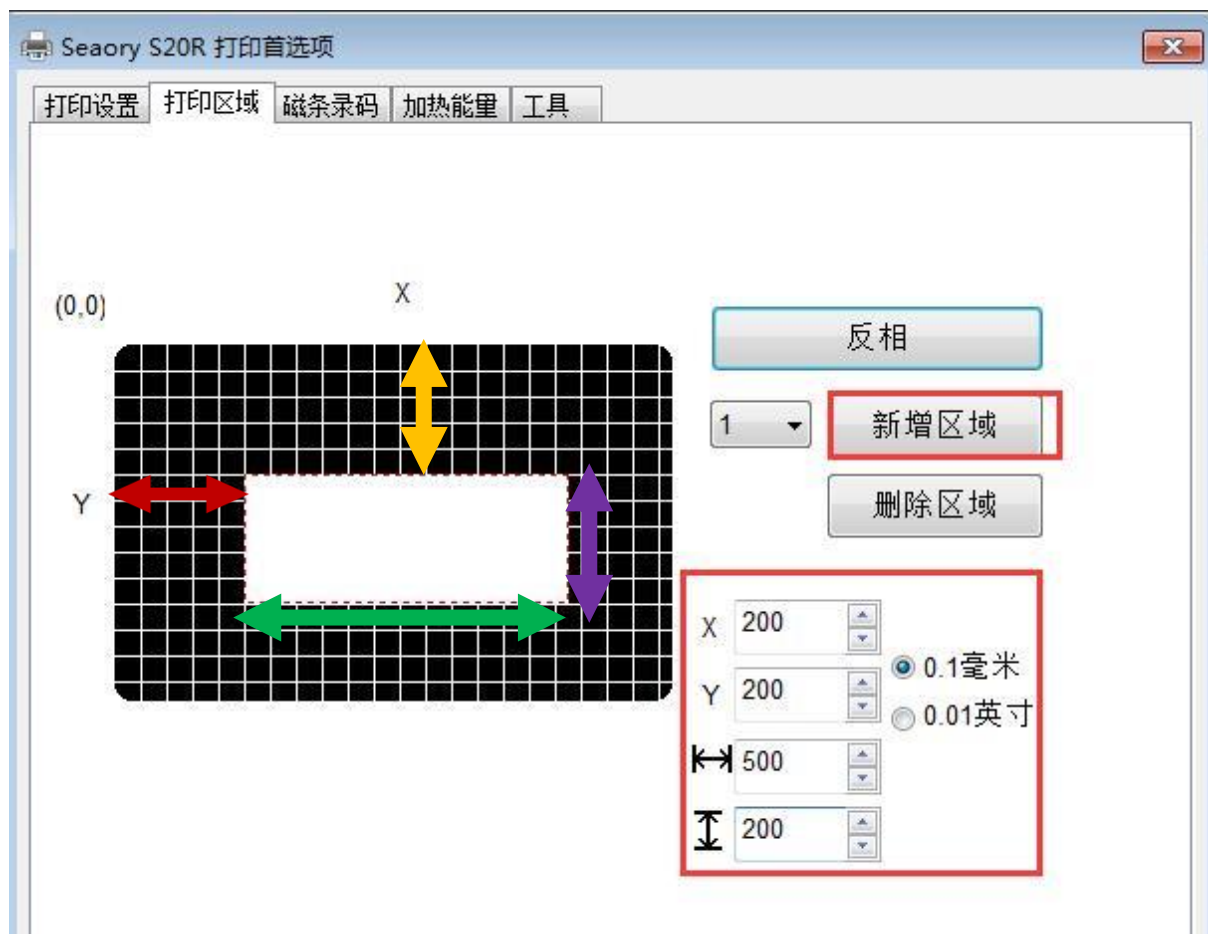

- 红色双箭头：表示 X 轴到白色区域的距离值
- 黄色双箭头：表示 Y 轴的白色区域距离值
- 绿色双箭头：表示白色区域（不打印区）的长度值
- 紫色双箭头：表示白色区域（不打印区）的宽度值

i 黑色区域是打印区域，白色区域是不打印区域

7.10 磁条录码设置

磁条录码的功能是：任何软件编辑过滤字符的文字，打印时，会把中间

的字符视为写磁，详细操作示例如下：

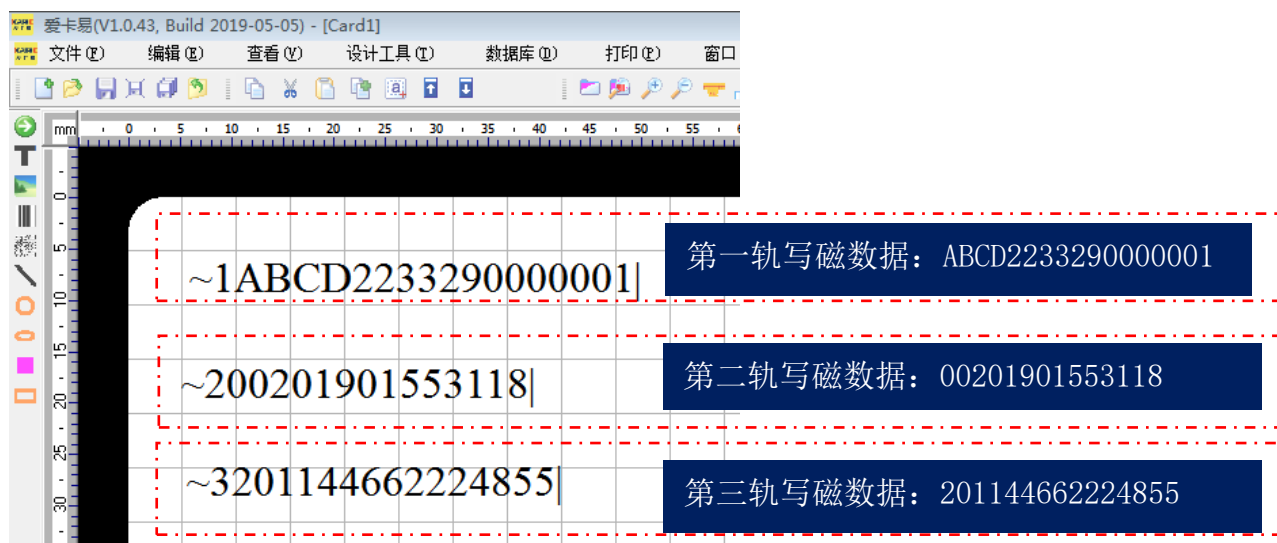

‘~1’是第一轨，‘~2’是第二轨，‘~3’是第三轨，‘|’结束符。

7.11 加热能量设置

当打印出现颜色比较淡或擦除不干净时，需要给打印机增大加热能量

值，当打印出现颜色很深时，调小加热能量值。

默认是出厂最优值 0。

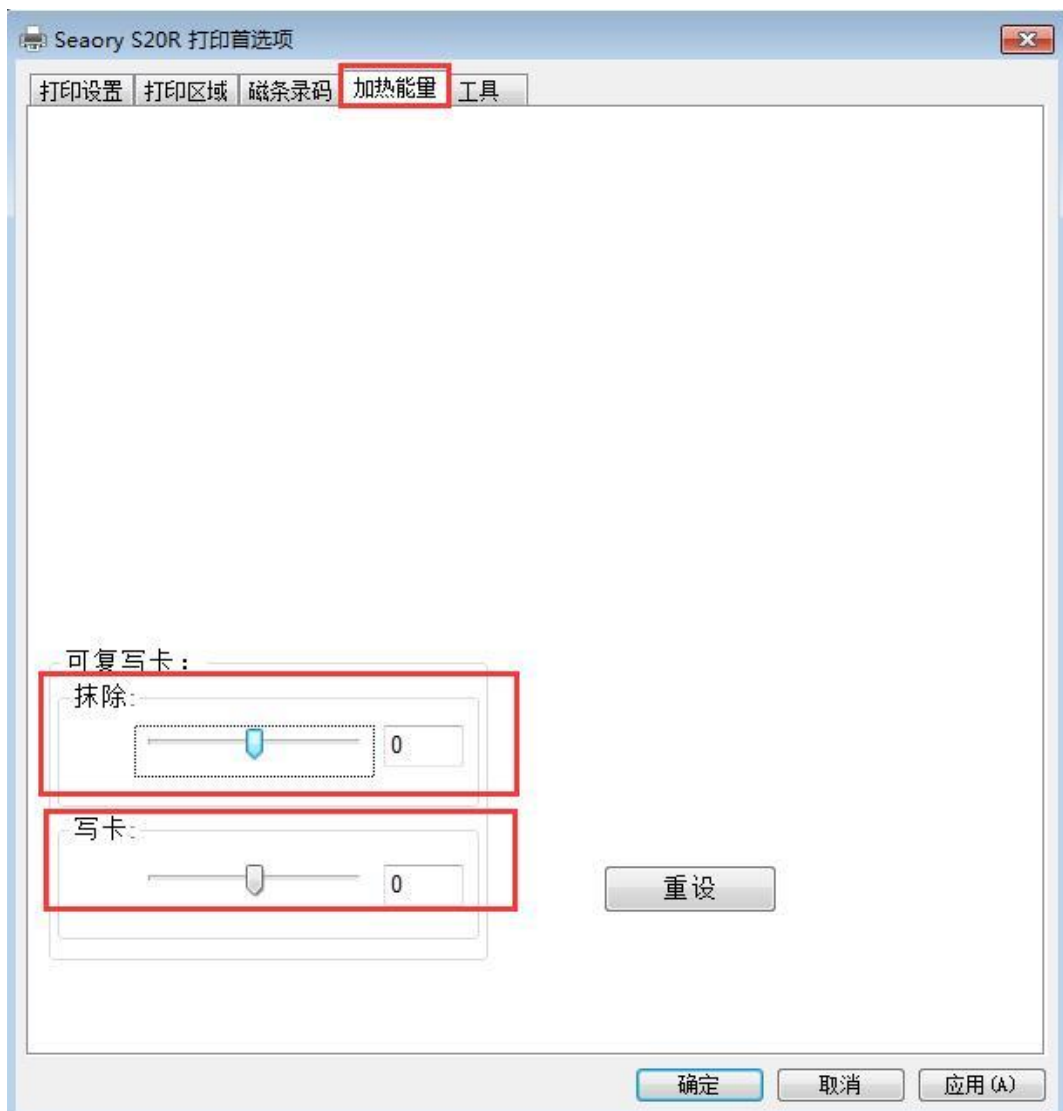

- “抹除”擦除卡片原来版面内容不太干净时，增加其加热能量值；
- “写卡”是打印内容不清晰时，增加其加热能量值；
- “重设”是指恢复出厂是的加热能量值
- “应用”是指调整新参数后生效

7.12 打印机状态信息查看

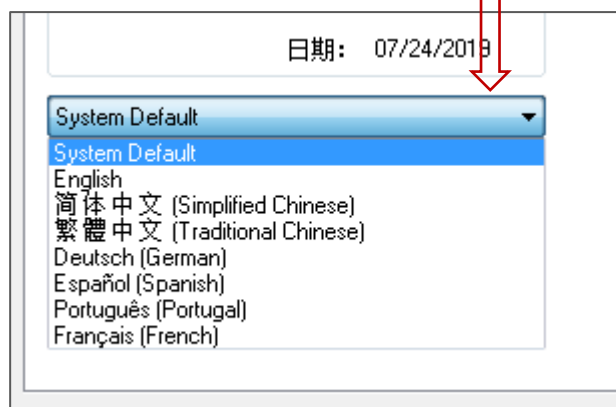

左图所示有多语言可选：安装时自动根据操作系统语言选择对应语种，会不定期增加新的语种

7.13 打印位置校正

当打印遇到白边距离较大时，在此调整可解决问题。

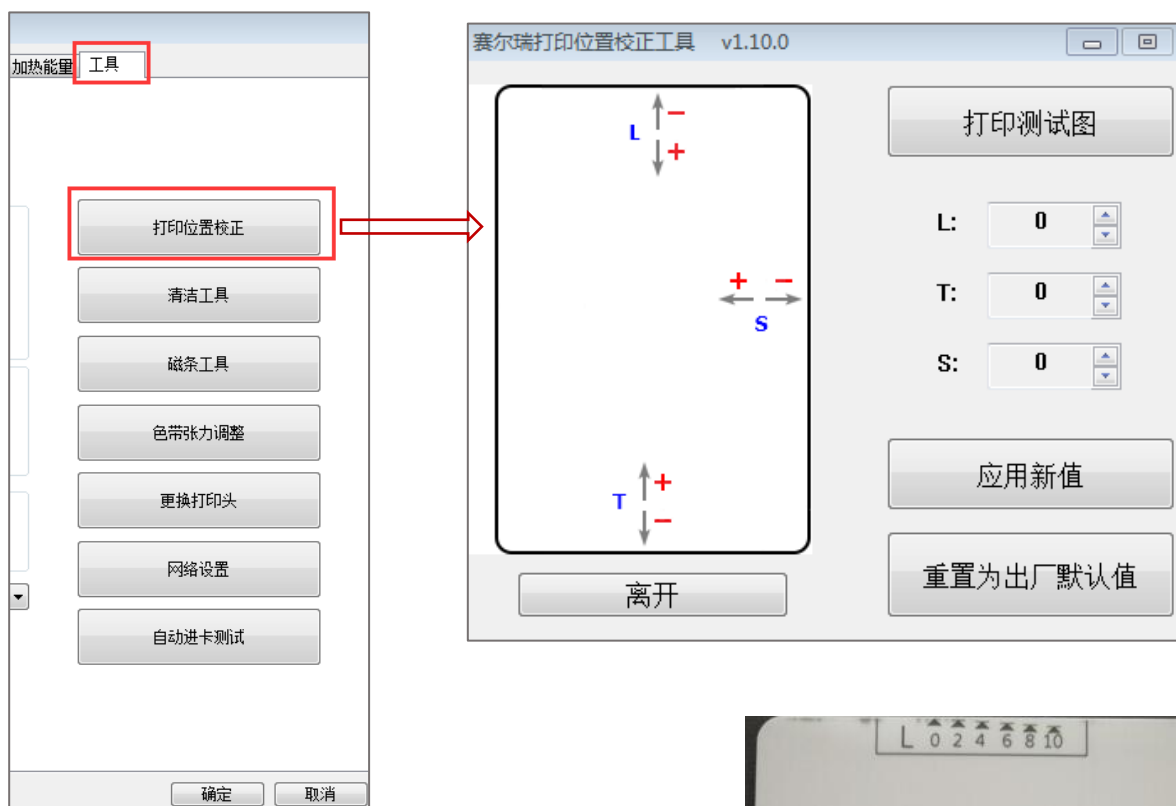

- L 是起印边，当起印边有白边时减小 L 值。
- T 是结束边，当结束边有白边时减小 L 值。
- 当打印过程中经常断色带时，可尝试增加 L 和 T 值来解决。
- S 是侧边，侧边有白边时通过增减 S 值来调整。



打印测试图

i 校正打印位置时，建议根据打印效果参数值逐步增减 1 个单位。

7.14 清洁工具

使用过程中打印机内部沉积的灰尘或污染物质时，可能导致重要零部件损伤，并且影响打印效果。因此建议每次更换色带时清洁一次或每月至少清洁一次。



根据驱动程序提示的步骤进行清洁

- 根据驱动程序提示 清洁基本步骤为：
- 第 1 步：从配件盒中取出清洁卡，撕掉清洁卡两面的 3M 塑胶层；
 - 第 2 步：打开证卡机上盖观察内部是否有异物，再关闭打印机上盖；
 - 第 3 步：放入已经准备好的清洁卡，到进卡口中；
 - 第 4 步：如上图点击“确定”，打印机自动执行清洁步骤；
 - 第 5 步：清洁完成，打印机即可正常工作。
- 注：因为 Seaory S20R 机型无需耗材，因此没有色带架。



清洁卡

7.15 磁条工具

此功能主要是对磁条卡读写测试。

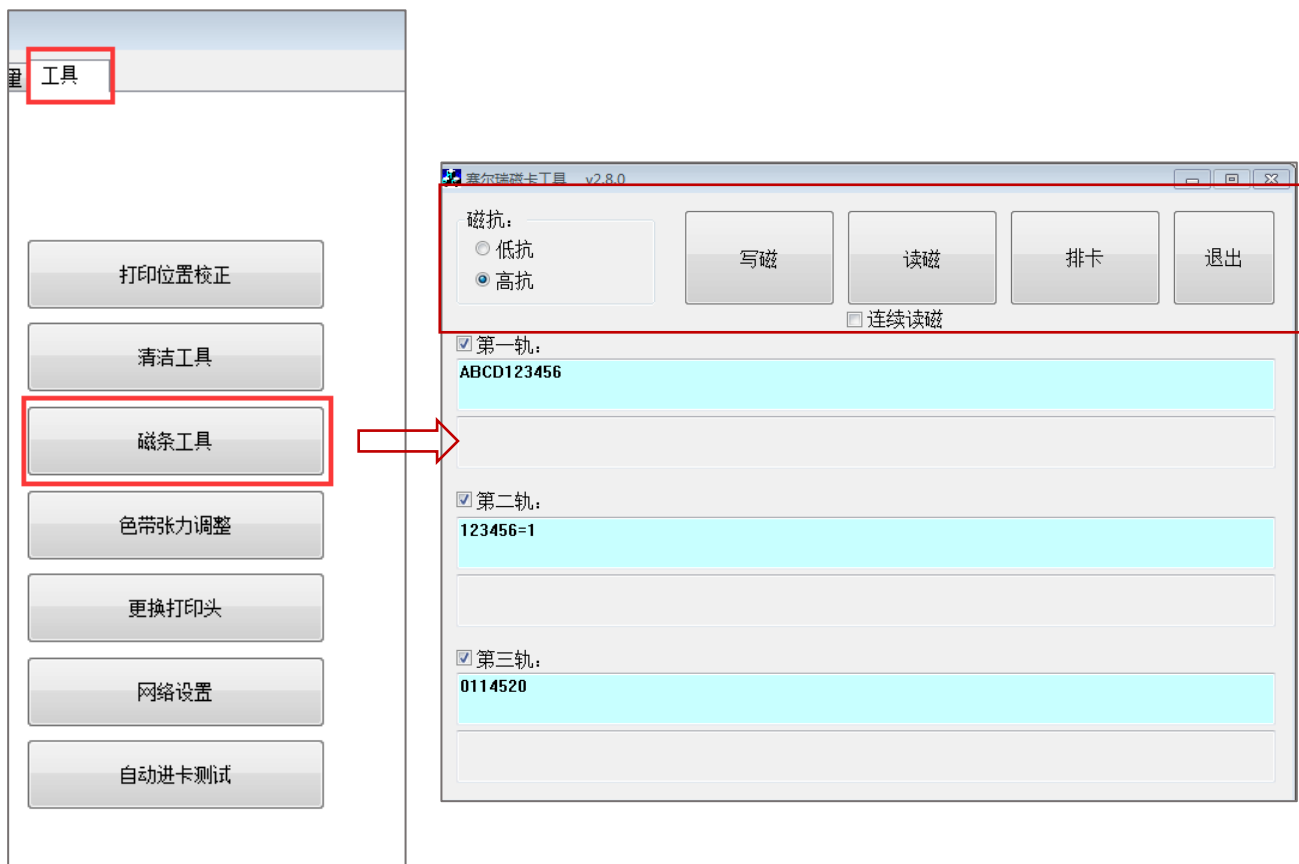

- 写磁：磁条卡数据写入测试
- 读磁：磁条卡数据读取测试
- 排卡：卡片移动到出卡槽中
- 退出：关闭当前工具界面

8. 打印测试

8.1 驱动程序测试页

第 1 步：进入打印机首选项→工具→打印位置校正



第 2 步：进入下图界面后，通过前端或后端卡嘴插入空白卡片到打印机内部轨道中，再点击“打印测试图”。



卡片打印测试效果图

卡片放入图示：

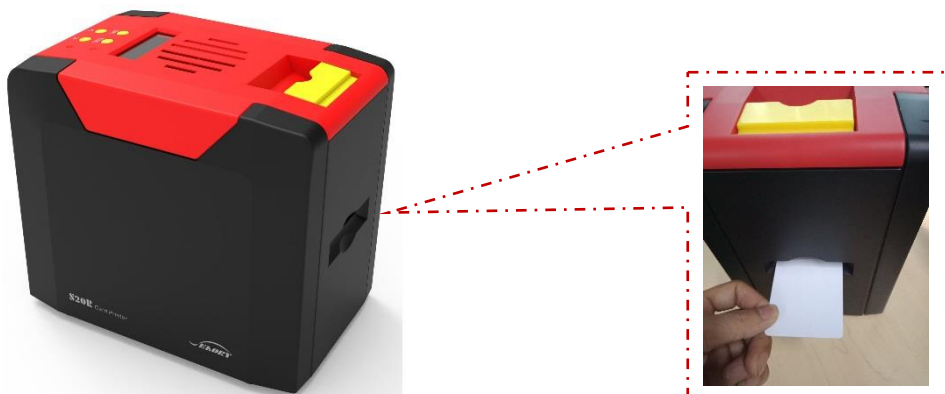

在打印机已就绪状态下，将卡片放入前端进/出卡口或后端进/出卡口，机器侦测卡片后自动进卡。如下图所示可设置前端或后端进卡方式。

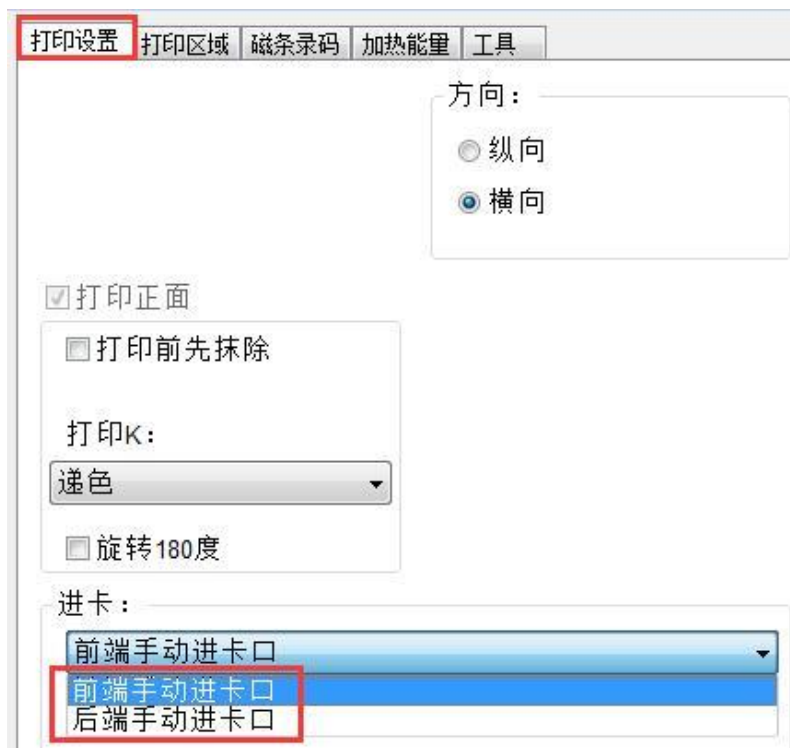

注：在前端进卡方向基础上，如果是使用接触式芯片卡或磁条卡，请与ATM机的插卡方向规则一致。

8.2 Seaory iCARDE 制卡软件

可利用相关软件对此证卡打印机进行打印测试。也可以通过本公司随机附赠的“爱卡易”制卡软件进行打印测试，详细操作请查阅 Seaory iCARDE 说明书。



9. 清洁保养

9.1 更换清洁轮

清洁轮的作用是吸附进卡轮的灰尘与异物，间接吸收卡片灰尘与异物，阻挡灰尘进入打印机的走卡轨道中，从而有效提升打印效果。

每更换 1 卷色带更换一次清洁轮或是至少每月更换一次，详细更换步骤参考本文小节“5.1 安装清洁轮指引”

9.2 清洁走卡通道

使用过程中打印机内部沉积的灰尘或污染物质时，可能导致重要零部件损伤，并且影响打印效果。我们建议至少每月更换一次清洁轮！

(1) 打印机驱动程序操作方式：详见本文小节“7.14 清洁工具”。

(2) LCM 控制面板操作方式:

第 1 步: 从配件盒中取出清洁卡, 撕掉清洁卡两面的 3M 塑胶层, 将清洁卡从卡嘴吸入证卡打印机中;

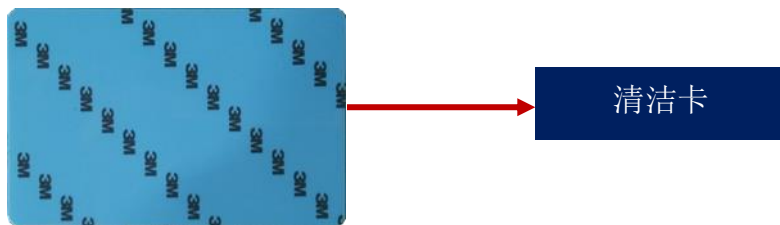

第 2 步: 在打印机“已就绪”页面中, 按“OK”键 1 次, 再按两次向前键“>”。

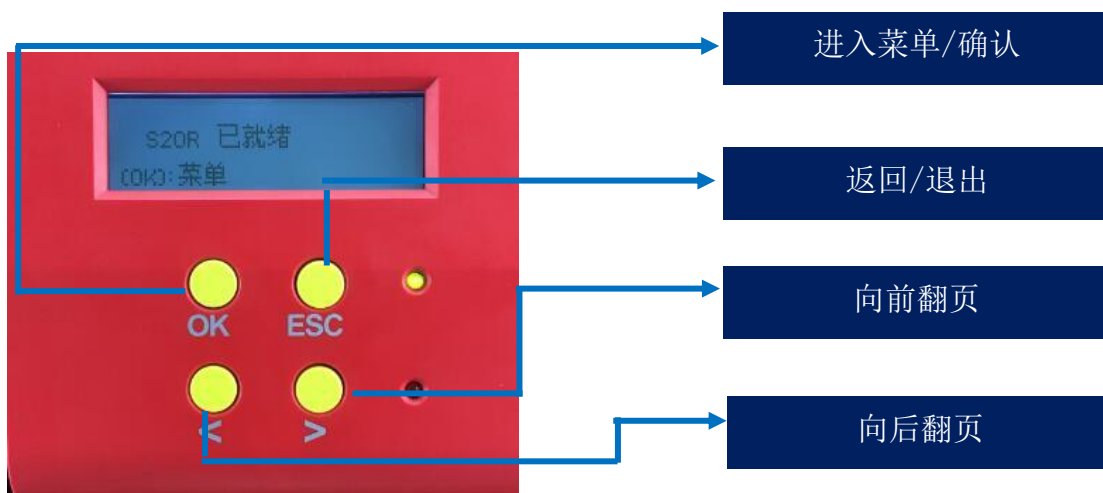

第 3 步: 进入下图界面后, 先按 OK 键进入下方右图。



第 4 步：根据 LCM 面板提示：打开上盖门。

第 5 步：如下图界面，按“OK”键，打印机自动执行清洁动作。



第 6 步：清洁动作完成后，清洁卡从出卡口吐出，关闭打印机上盖，清洁步骤完成。

9.3 清洁打印头

打印头是证卡打印机中精密贵重的部件，也是脆弱易损的器件。它象汽车一样是件损耗品，最终会损坏，只有不断注意保养，才能延长打印头的寿命。

保养方法是使用随机配件的清洁棒进行擦拭清洁，每更换一次色带或打印效果不佳时清洁一次，并且建议每月定期清洁一次打印头。

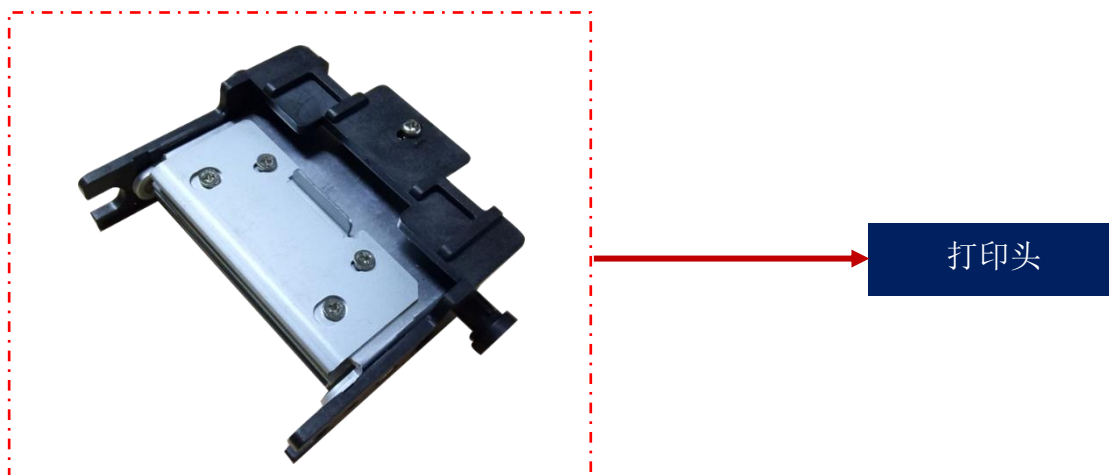

清洁打印头步骤:

第 1 步: 从配件盒中取出清洁棒。



第 2 步: 关闭打印机电源, 并打开打印机上盖, 打印头在上盖及散热风扇的下方:



第 3 步: 使用清洁棒擦拭打印头, 并采用单向擦拭的方法, 不能来回反复擦拭 (即: 左到右单向擦拭或右到左单向擦拭)。一般擦拭 3-5 个回合即可。

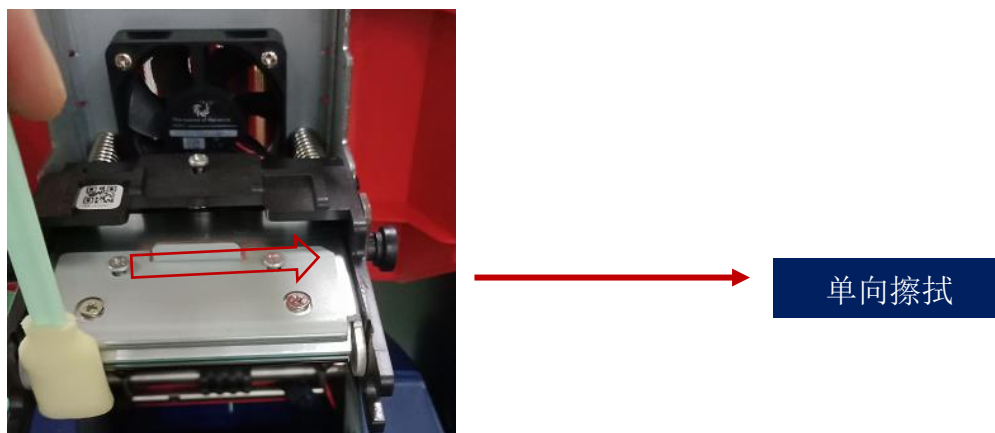

! 请避免打印头在任何情况下，被任何金属物、尖锐物或手指进行直接接触，不可侵染任何液体对打印头进行清洁。

10. 打印头更换说明

打印机长期使用过程中，使用寿命到期或没有定期清洁维护以及人为造成的损坏，打印版面会出现断针、空白竖纹等现象。需要更换打印头解决。

更换打印头步骤：

第 1 步：取出包装盒中的新打印头，并登记好新打印头的序列号。

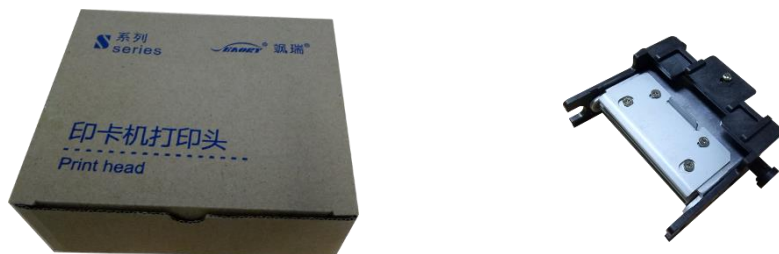

第 2 步：关闭打印机电源并打开其上盖，打印头在上盖及散热风扇的下方。



第 3 步：观察打印头两侧安装结构。



侧面



正面

第 4 步：拆卸打印头。

如下图用手拿住打印头两侧，往机盖方向压打印头，此时弹簧会被压缩。待打印头两侧小圆柱脱出金属挂钩时松开打印头。



看到排线，用手捏住排线从排线插头中拔出排线即可,拆卸完成。

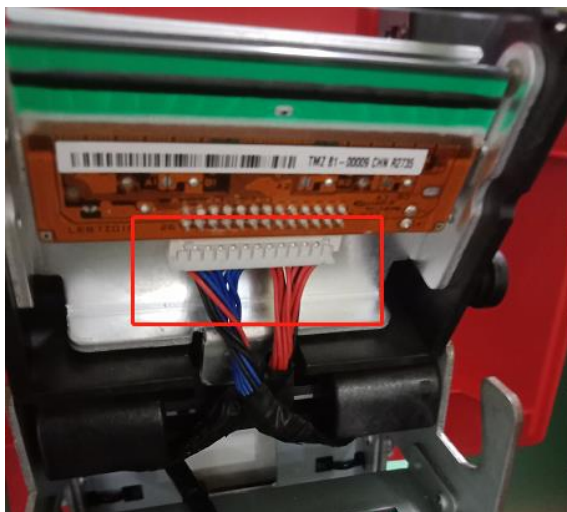

第 5 步：安装新打印头。

取出新的打印头，将打印头插座连接到排线上，注意排线卡口方向务必与打印头上接口方向一致

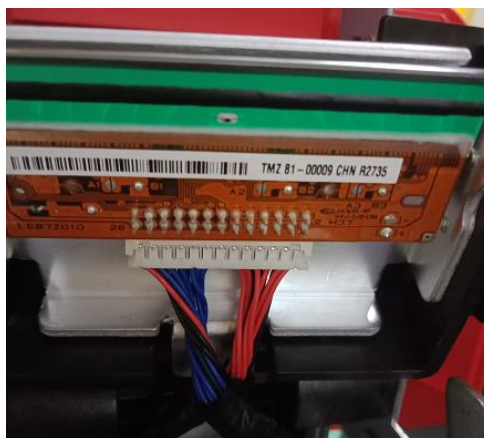
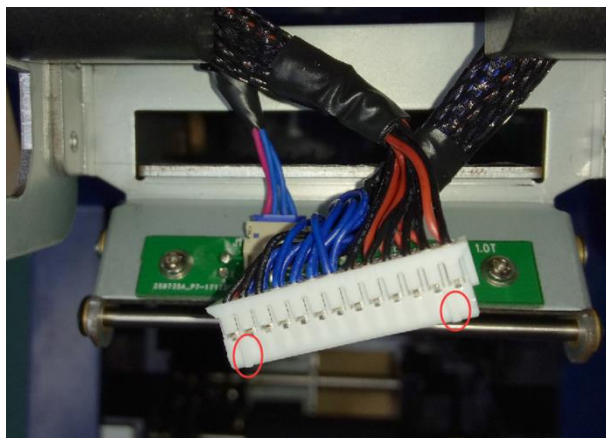

插排线后效果图

将打印头卡到挂钩上，并用 A 部分抵住 B 部分，直至 A 部分两边圆柱刚好卡在金属挂钩上。

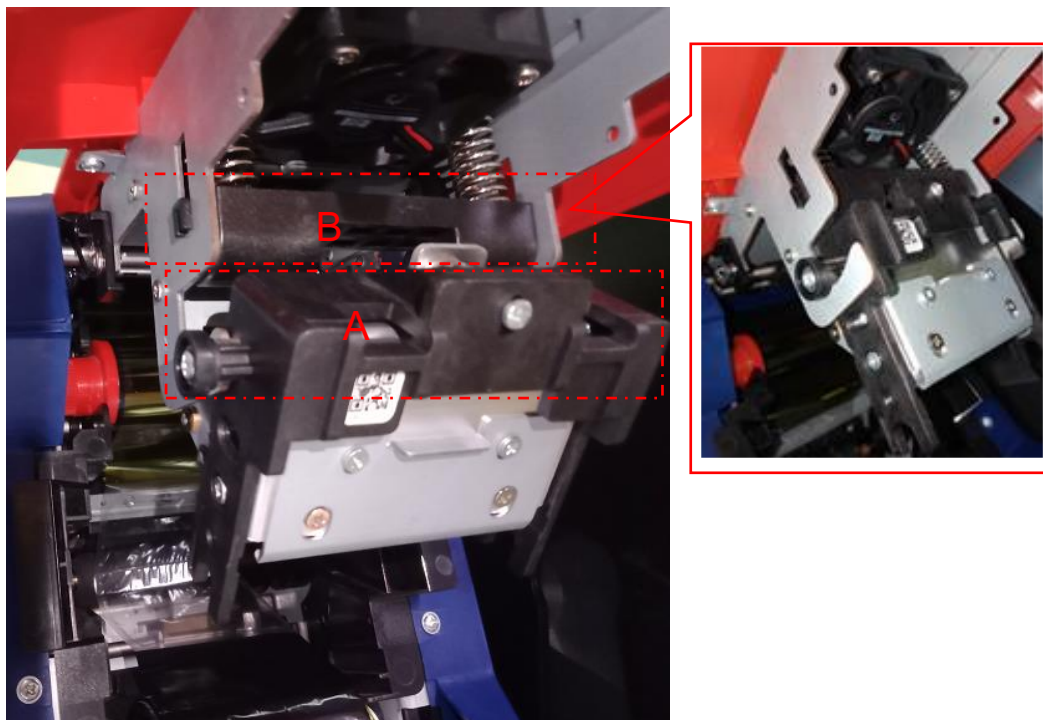

安装完成后视图：



第 6 步：在打印机驱动程序中，把新打印头序列号录入，更换打印头时，需要把新打印头的条码号输入。不修改可能导致打印异常。

进入打印机首选项中的“工具”，点击“更换打印头”

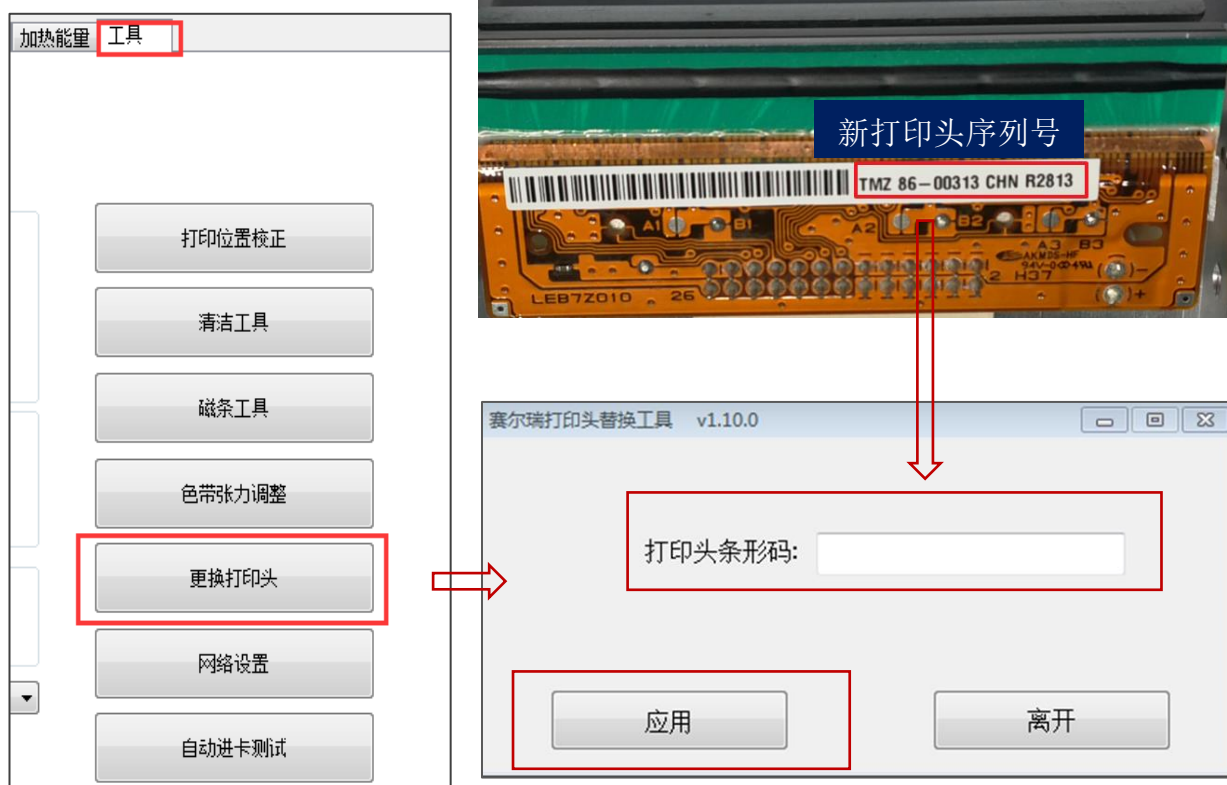

11. 常见故障代码及解决办法

证卡打印机在使用过程中会常遇到一些故障，而判断故障最直接的方法就是看证卡打印机 LCM 显示屏上显示的代码是什么，找出证卡打印机故障代码进行查阅，就可以清楚的知道打印机的故障原因及解决办法。

故障代码	故障名称	原因	解决办法
43	查找不到色带	未安装色带	安装色带，详见“5.2 安装色带指引”
46	色带用完	色带已用完请更换新色带	取出旧色带。安装新色带，“详见 5.2 安装色带指引”
5F	卡片用完	安装卡片	安装卡片。详见“5.3 安装卡片、放置配重卡”
21	打印机上盖打开	打印机上盖未关闭	关闭打印机上盖
22	废卡盒开启	废卡槽打开	关闭废卡盒
23	废卡盒已满	废卡槽卡片满	取出废卡盒卡片
51	进卡错误	进卡刻度设置不对	调节进卡厚度。详见“5.3 调节进卡厚度”
11	夹卡	异常夹卡	定期清洁走卡通道详见“8.2 清洁走卡通道”
44	色带芯片不支持	色带芯片不支持	在打印机驱动程序或通过 LCM 显示屏查看色带资讯，并联系当地经销商。

12. 打印机常见异常问题解答

12.1 没有发生任何动作

- 检查证卡打印机驱动程序是否安装正确
- 检查电源和 USB 线接头
- 检查色带和卡片
- 打印测试图片

12.2 打印出空白卡片

- 检查色带
- 请前往证卡打印机驱动程序重置参数（‘首选项’-‘工具’-‘打印位置校正’-‘重置为出厂默认值’）或调整 L T S 值
- 调整后尝试打印
- 请检查使用的卡片是否符合 CR-80 的规格

12.3 部分或错误打印

- 检查印卡机的设定
- 检查连接线和色带
- 确认清洁滚轮是否干净的
- 检查卡片是否清洁
- 检查打印头

12.4 打印出现瑕疵点

- 卡片的表面可能受污染
- 请使用清洁卡进行清洁
- 打印头上受污染或受损，需要擦拭清洁
- 检查是否需要更换清洁轮

12.5 打印出现白色横线

- 检查色带是否正确安装

- 检查打印头是否受污染或受损

12.6 打印出现白色竖纹或彩纹

- 打印头可能已经受损

12.7 打印出现模糊图像

- 检查色带是否正确安装
- 检查清洁滚轮或打印头是否受污染
- 检查卡片规格是否符合要求